



Бензиновый мотобур

Бензінді мотобұрғы

RU Руководство по эксплуатации 4-21

KZ Пайдалану және қызмет көрсету бойынша нұсқаулық 22-39

GGD 1800

Сервисное обслуживание

Для получения информации по вопросам технического обслуживания изделия обращайтесь в специализированные сервисные центры. Полный список авторизованных сервисных центров, предоставляющих услуги по ремонту и обслуживанию, доступен на официальном сайте:

- alteco.hk/info/service.html

Сервистік қызмет көрсету

Өнімге техникалық қызмет көрсету мәселелері бойынша ақпарат алу үшін мамандандырылған сервистік орталықтарға хабарласыңыз. Жөндеу және қызмет көрсету қызметтерін ұсынатын уәкілетті қызмет көрсету орталықтарының толық тізімі Ресми сайтта қол жетімді:

- alteco.hk/info/service.html

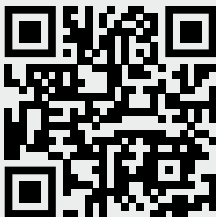

Россия

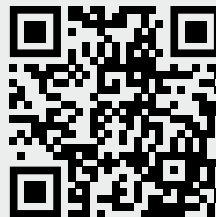

Қазақстан

Xizmat ko'rsatish

Mahsulotga texnik xizmat ko'rsatish bo'yicha ma'lumot olish uchun ixtisoslashgan xizmat ko'rsatish markazlariga murojaat qiling. Ta'mirlash va texnik xizmat ko'rsatadigan vakolatli xizmat ko'rsatish markazlarining to'liq ro'yxati rasmiy veb-saytda mavjud:

- alteco.hk/info/service.html

Тейлөө кызматы

Продукцияны тейлөө боюнча маалымат алуу үчүн атайын тейлөө борборлоруна кайрылыңыз. Оңдоо жана тейлөө кызматтарын көрсөткөн ыйгарым укуктуу тейлөө борборлорунун толук тизмеси расмий сайтта жеткиликтүү:

- alteco.hk/info/service.html

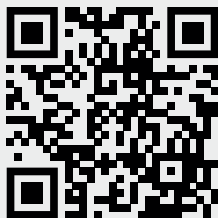

O'zbekiston

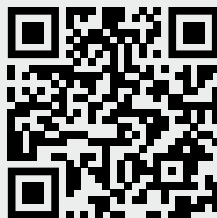

Кыргызстан

Технические характеристики

| Характеристики | | GGD 1800 |
|----------------|-------------------------------|---|
| Мотобур | Размеры, мм | 410x300x300 |
| | Вес, кг | 8.8 |
| | Передаточное число | 30:1 |
| Двигатель | Тип | Одноцилиндровый, двухтактный бензиновый двигатель с воздушным охлаждением |
| | Мощность при 6500 об/мин, кВт | 1.5 |
| | Объем | 52 |
| | Холостой ход, об/мин | 2800±200 |
| | Максимальные обороты, об/мин | 9500±200 |
| | Зажигание | Электронное зажигание (TCI) |
| | Система зажигания | Магнето |
| | Свеча | L7T |
| | Тип карбюратора | Диафрагменный |
| | Топливная смесь | Смесь бензина (октановое число не менее 92) и масла для двухтактных двигателей в соотношении 50:1 |
| | Объем топливного бака, мл | 1200 |
| Шнек | Диаметр шнека, мм | 150 |
| | Тип | Для почвы |

Использование по назначению

Мотобур — это устройство для бурения отверстий в грунте и во льду. Он предназначен для использования в сельском хозяйстве, в коммунальных службах, на дачном или приусадебном участке при проведении строительных работ. Может использоваться на рыбалке.

Мотобур сконструирован таким образом, что он безопасен и надежен, если он эксплуатируется в соответствии с инструкциями. Прежде чем приступить к эксплуатации мотобура прочтите и усвойте Руководство по эксплуатации. Если Вы этого не сделаете, результатом может явиться травма или повреждение изделия.



ПРЕДУПРЕЖДЕНИЕ! Поскольку мотобур является инструментом для бурения с высокой скоростью вращения шнека, должны быть предприняты специальные меры предосторожности для того, чтобы снизить вероятность возникновения несчастных случаев. Беспечность или неправильное использование мотобура может стать причиной серьезных травм. Прочтите это руководство перед использованием и неукоснительно соблюдайте



ВНИМАНИЕ! Использование мотобура в любых других целях, не предусмотренных настоящим руководством, является нарушением условий гарантийного обслуживания и прекращает действие гарантийного обязательства поставщика. Производитель и поставщик не несет ответственность за повреждения, возникшие в результате использования мотобура не по назначению. Выход из строя устройства при использовании не по назначению не подлежит ремонту по гарантии



ВНИМАНИЕ! Используйте для ремонта и обслуживания расходные материалы, рекомендованные заводом-изготовителем и оригинальные запасные части. Использование не рекомендованных расходных материалов, не оригинальных запчастей лишает Вас права на гарантийное обслуживание устройства

Общие правила техники безопасности

Внимательно прочтите данное руководство. Ознакомьтесь с мотобуром прежде, чем приступать к эксплуатации. Ознакомьтесь с работой органов управления. Знайте, что делать в экстренных ситуациях. Обратите особое внимание на информацию, которой предшествуют следующие заголовки:



ПРЕДУПРЕЖДЕНИЕ! Невыполнение требования инструкции может привести к смертельному исходу или получению серьезных травм



ОСТОРОЖНО! Невыполнение требования инструкции может привести к получению травм средней тяжести



ВНИМАНИЕ! Невыполнение требования инструкции приведет к повреждению изделия. **ПРИМЕЧАНИЕ!** Указывает на информацию, которая будет полезна при эксплуатации изделия

1. Прежде чем начать работу в первый раз, получите инструктаж продавца или специалиста, как следует правильно обращаться с мотобуром, при необходимости пройдите курс обучения.
2. Несовершеннолетние лица к работе мотобуром не допускаются за исключением лиц старше 16 лет, проходящих обучение под надзором.
3. Эксплуатируйте мотобур в хорошем физическом и психическом состоянии. Не пользуйтесь мотобуром в болезненном или утомленном состоянии, или под воздействием каких-либо веществ, медицинских препаратов, способных оказать влияние на зрение, физическое и психическое состояние.



ПРЕДУПРЕЖДЕНИЕ! Не работайте мотобуром в состоянии алкогольного или наркотического опьянения, после употребления сильно действующих лекарств

4. Работайте только в дневное время или при хорошем искусственном освещении.
5. Мотобур разрешается передавать или давать во временное пользование (напрокат) только тем лицам, которые хорошо знакомы с данной моделью и обучены обращаться с ней. При этом обязательно должно прилагаться руководство по эксплуатации.
6. Не начинайте работать, не подготовив рабочую зону и не определив беспрепятственный путь на случай эвакуации.



ПРЕДУПРЕЖДЕНИЕ! Не работайте вблизи подземных коммуникаций — электрических кабелей, газопроводов, водопроводов, линий связи

7. Не рекомендуется работать мотобуром в одиночку. Позаботьтесь о том, чтобы во время работы оператора на расстоянии слышимости кто-то находился, на случай если Вам понадобится помощь.



ПРЕДУПРЕЖДЕНИЕ! При неблагоприятной погоде (дождь, снег, лед, ветер, град) рекомендуется отложить проведение работ – существует повышенная опасность несчастного случая!

8. Посторонние люди, дети и животные должны находиться на безопасном расстоянии вне рабочей зоны. Запрещается находиться ближе 15 м от работающего мотобура.
9. Проверяйте мотобур перед работой, чтобы убедиться, что все рукоятки,

крепления и предохранительные приспособления находятся на месте и в исправном состоянии.

10. Храните мотобур в закрытом месте, недоступном для детей.
11. Работайте в плотно облегающей одежде. Не носите широкую одежду и украшения, так как они могут попасть во вращающиеся части мотобура и шнек.
12. Наденьте прочные защитные перчатки. Перчатки снижают передачу вибрации на ваши руки. Продолжительное воздействие вибрации может вызвать онемение пальцев и другие болезни.
13. Носите прочную обувь на не скользящей подошве для большей устойчивости. Не работайте мотобуром босиком или в открытых сандалиях.
14. Всегда используйте защитные очки при работе.
15. Во избежание повреждения органов слуха рекомендуется во время работы с мотобуром использовать защитные наушники.
16. Не вносите изменения в конструкцию устройства. Производитель и поставщик снимает с себя ответственность за возникшие в результате этого последствия (травмы и повреждения изделия).

Требования техники безопасности во время эксплуатации

Пожарная безопасность

- Топливо является легко воспламеняемым и взрывоопасным веществом. Не курите, не допускайте наличия искр и пламени в зоне хранения топлива и при заправке двигателя. Перед заправкой заглушите двигатель и убедитесь в том, что он остыл.
- Не запускайте двигатель при наличии запаха топлива.
- Не работайте с устройством, если топливо было пролито во время заправки. Перед запуском тщательно протрите поверхности двигателя от случайно пролитого топлива.

Химическая безопасность

- Избегайте контакта с топливом. Возможно раздражение кожных покровов, слизистой оболочки глаз, верхних дыхательных путей или аллергические реакции при индивидуальной непереносимости. Частый контакт с топливом может привести к острым воспалениям и хроническим экземам.
- Никогда не вдыхайте выхлопные газы. Выхлопные газы содержат угарный газ, который не имеет цвета и запаха, и является очень ядовитым. Попадание угарного газа в органы дыхания может привести к потере сознания или к смерти.
- Никогда не запускайте двигатель внутри помещения или в плохо проветриваемых местах.

Физическая безопасность (травмы)

- Всегда твердо стойте на земле, не теряйте равновесия. Перед началом работы осмотритесь, нет ли на вашем участке препятствий, о которые вы можете споткнуться и упасть.
- Держите устройство двумя руками.
- Следите, чтобы ноги/руки не располагались вблизи рабочих органов.
- Всегда сохраняйте безопасную дистанцию относительно других людей, которые работают вместе с вами.
- Соблюдайте особую осторожность, когда вы меняете направление движения.
- Не дотрагивайтесь до горячего глушителя, и ребер цилиндра, так как это может привести к серьезным ожогам.
- Заглушите двигатель перед перемещением устройства с одного места на другое.
- Все работы по техническому обслуживанию и ремонту проводить при заглушенном двигателе.

Электрическая безопасность

- Не запускайте двигатель, когда неисправность системы зажигания вызывает пробой и искрение.

Техническая безопасность (устройство)

- Не работайте с устройством, если ребра цилиндра и глушитель загрязнены.
- Перед запуском двигателя следите за тем, чтобы рабочие органы устройства не соприкасались с посторонними предметами.

Экологическая безопасность

- Помните о необходимости охраны окружающей среды и экологии. Прежде чем слить какие-либо жидкости, выясните правильный способ их утилизации. Соблюдайте правила охраны окружающей среды при утилизации моторного масла, топлива, фильтров.

Основные узлы и органы управления

Расположение основных узлов и органов управления мотобура представлено на Рис. 1.



рис. 1

- | | |
|------------------------------------|---------------------------|
| 1. Рукоятка | 7. Возвратный стартер |
| 2. Колпачок свечи зажигания | 8. Редуктор |
| 3. Выключатель зажигания | 9. Крышка топливного бака |
| 4. Глушитель | 10. Топливный бак |
| 5. Приводной вал | 11. Смазочное отверстие |
| 6. Дроссельное пусковое устройство | 12. Воздушный фильтр |

Принцип работы и устройство мотобура

Принцип работы мотобура основан на технологии шнекового бурения. Одноцилиндровый, двухтактный бензиновый двигатель с воздушным охлаждением закреплен на раме с рукоятками. Крутящий момент от вращающегося коленчатого вала двигателя через муфту сцепления центробежного типа передается на редуктор, который понижает скорость вращения и увеличивает крутящий момент, передаваемый на шнек. Шнек устроен таким образом, что его окончание врезается в землю, а вырываемая земля по спирали шнека извлекается на поверхность во время бурения. Для достижения требуемой глубины бурения могут применяться удлинители.

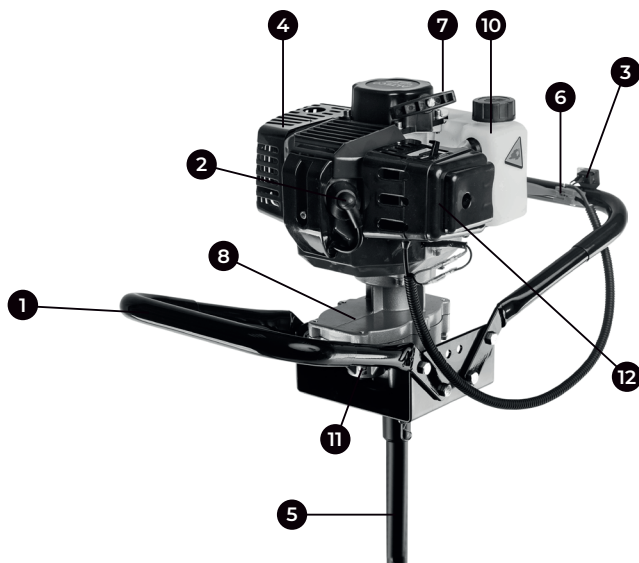
Сборка

Двигатель, редуктор и рама с рукоятками мотобура собраны и настроены на заводе-изготовителе. Для работы необходимо установить шнек и удлинитель (при необходимости). Корпус редуктора должен быть заполнен смазкой на заводе-изготовителе. Для сборки мотобура выполните следующее:

1. Выкрутите болт (А) под блоком редуктора и проверьте наличие смазки (Рис. 2). При необходимости добавьте 50-100 г универсальной смазки.
2. Осторожно расположите двигатель на ровной поверхности глушителем вниз.
3. Снимите крепеж со шнека (Рис 3, А).
4. Вставьте узел шнека в вал отбора мощности редуктора.
5. Совместите крепежное отверстие вала отбора мощности с крепежным отверстием шнека.
6. Закрепите шнек на валу отбора мощности с помощью прилагаемого крепежа и надежно зафиксируйте его (Рис. 3, Б).



рис. 2



рис. 3 (А)

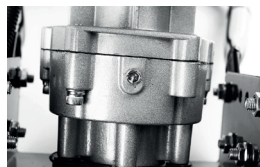

рис. 3 (Б)

При установке удлинителя:

1. Пробурите скважину в земле глубиной 30-50 см (Рис. 4А). Остановите двигатель. Снимите крепеж шнека (Рис. 3). Отсоедините двигатель от шнека и уберите его в сторону. Двигатель должен опираться на грунт рамой с рукоятками и валом отбора мощности (Рис. 4В).
2. Снимите крепеж удлинителя.
3. Вставьте удлинитель в вал шнека, совместите отверстия, затем установите крепеж. Надежно затяните (Рис. 4С). 5. Установите двигатель на вал удлинителя и закрепите его крепежом, снятым в п.3. Надежно затяните (Рис. 4D).



рис. 4 (А)



рис. 4 (B)



рис. 4 (C)

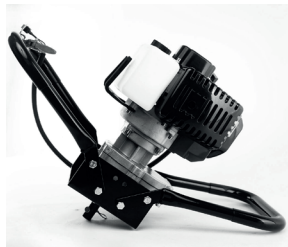

рис. 4 (D)

Подготовка к работе и эксплуатация

Перед запуском мотобура в работу необходимо провести ряд подготовительных мероприятий:

1. Проверить и подготовить к работе двигатель мотобура. Для этого произведите внешний осмотр двигателя. Проверьте исправность корпусных деталей, глушителя, топливных шлангов и т.д. При необходимости произведите ремонт или замену неисправных деталей.
2. Проверить и подготовить к работе шнеки и удлинители. Смонтировать мотобур со шнеком и удлинителем (при необходимости) см. Раздел 7. Сборка.
3. Подготовить рабочую зону для бурения.

Для работы двухтактного двигателя мотобура применяется топливная смесь, состоящая из бензина и масла для двухтактных двигателей с воздушным охлаждением.

Приготовление топливной смеси

Для приготовления топливной смеси используйте неэтилированный бензин с октановым числом 92 и масло для двухтактных двигателей с воздушным охлаждением в соотношении 50:1. Рекомендуется использовать масло для двухтактных двигателей с воздушным охлаждением, которое имеет классификацию API TC-3 или JASO FD, либо аналогичные масла других производителей.



ВНИМАНИЕ! Для приготовления топливной смеси запрещается использовать масло, предназначенное для двигателей с водяным охлаждением, масло для двухтактных двигателей, имеющих низкие максимальные обороты, масло для четырехтактных двигателей

Для определения пропорций приготовления топливной смеси используйте Таблицу 1. Для определения пропорций приготовления топливной смеси используйте Таблицу 1.

ТАБЛИЦА 1. Определение пропорций приготовления топливной смеси

| Бензин | Присадка | Соотношение |
|-----------|----------|-------------|
| 1 литр | 20 мл | 50:1 |
| 5 литров | 100 мл | 50:1 |
| 10 литров | 200 мл | 50:1 |



ВНИМАНИЕ! Для приготовления и хранения топливной смеси используйте специальные емкости для бензина (идет в комплекте). Запрещается использовать емкости из пищевого пластика. Запрещается приготавливать топливную смесь непосредственно в топливном баке



ВНИМАНИЕ! Проводите все работы с топливом только на открытом воздухе, или в хорошо проветриваемом помещении, вдали от источников возможного воспламенения. Не запускайте двигатель, если топливо пролито. Протрите топливный бак от остатков пролитой смеси сухой чистой тряпкой или дождитесь его полного высыхания

1. Вылейте в емкость половину приготовленного для работы бензина.
2. Добавьте необходимое количество рекомендованного моторного масла.
3. Плотно закройте крышку емкости.
4. Тщательно взболтайте топливную смесь в емкости.
5. Медленно откройте крышку емкости для того, чтобы выпустить воздух, после чего долейте оставшийся бензин.
6. Закройте емкость и вновь тщательно взболтайте.



ВНИМАНИЕ! Перед каждой заправкой тщательно взболтайте смесь в емкости

Заправка топливного бака

1. Перед заправкой топливного бака остановите двигатель и дайте ему полностью остыть.
2. Заполняйте топливный бак на открытом воздухе, или в хорошо проветриваемом помещении, вдали от источников возможного воспламенения.
3. Очистите от грязи поверхность рядом с крышкой топливного бака.
4. Медленно открутите крышку топливного бака.
5. Аккуратно залейте топливную смесь.
6. Полностью не заполняйте топливный бак, должно оставаться пространство для теплового расширения топлива.
7. Закрутите крышку топливного бака плотно руками. Перед запуском насухо протрите топливный бак снаружи от остатков пролитого топлива.



ВНИМАНИЕ! Готовую к работе топливную смесь рекомендуется использовать в течение 30 дней. При длительном хранении топливная смесь окисляется, становится неоднородной и непригодной к применению



ВНИМАНИЕ! Для приготовления топливной смеси используйте свежий качественный бензин. Тщательно выдерживайте соотношение бензин/масло. Никогда не заливаете чистый бензин для заправки двигателя вашего мотобура



ВНИМАНИЕ! Выход из строя двигателя в результате использования не допустимого стандартами качества топлива, работа на чистом бензине, работа на старой топливной смеси либо на смеси с неправильным соотношением бензин/масло, применение не рекомендованного или некачественного масла не подлежит гарантийному ремонту

Запуск двигателя

1. Установите двигатель на ровную горизонтальную поверхность.
2. Заполните топливный бак свежей топливной смесью.
3. Нажмите на ручной топливный насос 5-10 раз, до появления в нем топлива. Насос находится в нижней части карбюратора под корпусом воздушного фильтра (Рис. 5).



рис. 5.
Ручной топливный насос

4. Закройте воздушную заслонку. Для этого рычаг заслонки переведите в положение 1 (Рис. 6).
5. Выключатель зажигания (3) установите в положение «ON» Рис.1. Нажмите на курок газа (6) (Рис.1).
6. Выберите свободный ход шнура стартера. Слегка потяните за ручку стартера, пока не почувствуете сопротивление, затем потяните за ручку стартера сильно, но плавно. Повторите это действие 5-6 раз до первой вспышки двигателя. Двигатель запускается только на короткое время и сразу глохнет.
7. После первой вспышки переведите рычаг воздушной заслонки в положение 2. Не забывая выбирать свободный ход шнура стартера, сильно, но плавно потяните за ручку стартера 1-2 раза. Двигатель должен запуститься.
8. После запуска переведите двигатель в режим холостого хода. Для этого переместите курок газа в среднее положение. Прогрейте двигатель в течение около 30 секунд (рычаг воздушной заслонки при этом находится в положении 2 (Рис. 6)), затем прогрейте двигатель в течение еще около одной минуты (рычаг воздушной заслонки находится в положении 3 (Рис. 6)).



Рисунок 6.
Рычаг воздушной заслонки

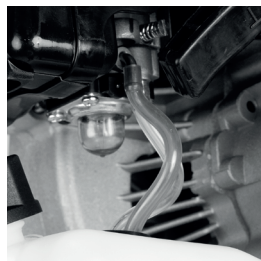

ВНИМАНИЕ! В зависимости от температуры окружающей среды время прогрева двигателя может меняться. Определить, что двигатель прогрелся, можно по следующим признакам: двигатель устойчиво работает на холостых оборотах при полностью открытой воздушной заслонке (рычаг воздушной заслонки находится в положении 3(Рис.6)) и, при нажатии на курок газа, двигатель резко набирает обороты без провалов

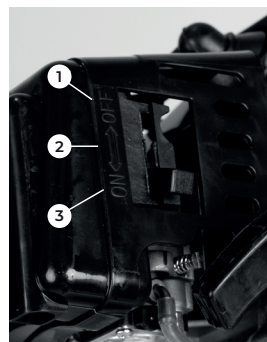

ВНИМАНИЕ! При запуске двигателя не производите резкий рывок за ручку стартера. Всегда при запуске выбирайте свободный ход шнура стартера. Не вытягивайте при запуске шнур стартера до упора. Не отпускайте ручку стартера, когда она находится в верхнем положении. Невыполнение этих требований при запуске может привести к поломке деталей стартера и не подлежит ремонту по гарантии



ВНИМАНИЕ! При запуске прогретого двигателя воздушную заслонку не закрывать, свечу зальет топливом и двигатель не запустится

Если двигатель не запускается, возможно, что вы пропустили первую вспышку, и свечу залило бензином. В этом случае выполните следующие действия:

1. Выверните и просушите свечу зажигания.
2. Выключатель зажигания установите в положение «OFF» (Рис. 1).

3. Переверните мотобур свечным отверстием вниз и, нажав на курок газа, несколько раз интенсивно дерните за ручку стартера для удаления лишнего топлива из цилиндра.
4. Установите свечу на место.
5. Не закрывая воздушную заслонку, повторите процедуру запуска.

Запуск прогретого двигателя

При запуске двигателя не закрывайте воздушную заслонку. Для облегчения запуска можно курок газа зафиксировать фиксатором в нажатом состоянии. В остальном процедура запуска такая же, как на холодном двигателе.

Остановка двигателя

Для остановки двигателя в нормальном режиме выполните следующие действия:

1. Переверните двигатель в режим холостого хода, для этого отпустите курок газа.
2. Дайте двигателю поработать без нагрузки в течение 60-90 секунд, затем заглушите двигатель, установив выключатель зажигания (3) в положение «OFF» (Рис.1).



ВНИМАНИЕ! Не глушите двигатель сразу после окончания работы, так как это может привести к резкому повышению температуры внутри двигателя и, как следствие, к выходу его из строя

Обкатка мотобура

Особых требований к обкатке двигателя мотобура нет. Двигатель выходит на свою полную мощность после выработки 6-8 топливных баков.



ВНИМАНИЕ! Не обкатывайте двигатель мотобура на холостых оборотах

Не оставляйте работать двигатель мотобура длительное время на холостых оборотах. В противном случае это может привести к выходу двигателя из строя.

Бурение

1. После запуска двигателя установите мотобур вертикально в месте бурения.
2. Примите устойчивую позу, расставив ноги на удалении от шнека (Рис. 7).
3. Крепко возьмитесь за рукоятки мотобура правой и левой руками (Рис. 8).



рис. 7
Положение тела оператора при работе мотобуром

4. Плавно нажмите курок газа для замыкания сцепления и приведения шнека во вращение. Для бурения скважины приложите усилие, направленное вниз на рукоятки. Периодически поднимайте мотобур для удаления земли/ льда из отверстия.
5. Перегрузка мотобура во время бурения может вызвать его остановку. В этом случае для снижения нагрузки на двигатель выведите шнек немного вверх для удаления земли на поверхность.
6. Возобновите бурение.



Рисунок 8.
Правильный захват рукоятки



ОСТОРОЖНО! При контакте с крупными булыжниками, корнями и иными препятствиями во время бурения мотобур может сильно дернуться. В этом случае немедленно отпустите курок газа и извлеките шнек из отверстия. Устраните препятствия для исключения повреждения мотобура, затем возобновите бурение

7. Бурение скважин диаметром более 150 мм или глубиной более 1 м рекомендуется проводить вдвоем, силами оператора и помощника. Оператор направляет мотобур, удерживая его за рукоятку с курком газа и рамю. Помощник помогает ему и направляет мотобур, удерживая его за другую рукоятку и рамю, находясь с противоположной стороны.
8. Не прилагайте к мотобуру чрезмерное усилие, не налегайте на него и не давите весом своего тела. Позвольте мотобуру бурить самостоятельно, слегка нажимая на него.
9. Не используйте ледовый шнек для бурения грунтов, а земляной шнек для бурения льда. Для каждого вида бурения требуется особый шнек.
10. Не используйте бур на каменистых грунтах.

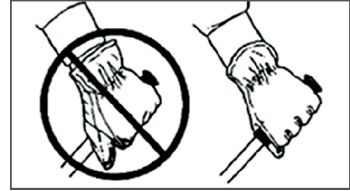

ВНИМАНИЕ! Запрещается бурить грунт при установленных удлинителях суммарной длиной более 1 метра



ВНИМАНИЕ! Не допускается работа с не полностью нажатым курком газа (3) (рис.1)



ПРИМЕЧАНИЕ! Используйте циклический режим работы: 1 минута режим полного газа, затем 5-10 секунд режим холостого хода



ВНИМАНИЕ! Режим холостого хода необходим для того, чтобы снизить температуру внутри двигателя. Длительная непрерывная работа двигателя на полных оборотах может привести к тепловому перегреву двигателя и выходу его из строя



ВНИМАНИЕ! Перед погружением шнека в землю или после паузы во время бурения (режим холостого хода для охлаждения двигателя, либо перерыв в работе для установки удлинителя) необходимо сначала приподнять мотобур со шнеком, раскрутить двигатель до полных оборотов и начать (продолжить) бурение. Это позволит снизить нагрузку на детали сцепления и продлит срок их службы

Хранение и транспортировка

Хранение

Мотобур следует хранить в сухом, не запыленном помещении.

При хранении должна быть обеспечена защита устройства от атмосферных осадков.

Наличие в воздухе паров кислот, щелочей и других агрессивных примесей не допускается.

Устройство во время хранения должно быть недоступно для детей.

В случае перерыва в работе более 30 дней выполните следующие действия:

1. Слейте остатки топлива из топливного бака.
2. Заведите двигатель для того, чтобы удалить остатки топлива из карбюратора и топливных шлангов.
3. Выкрутите свечу зажигания.
4. Залейте в свечное отверстие 1 чайную ложку масла для двухтактных двигателей воздушного охлаждения. Потяните медленно несколько раз за ручку стартера для того, чтобы смазались внутренние поверхности цилиндра и поршня.
5. Установите поршень в верхнее положение.
6. Закрутите свечу зажигания.

Ввод в эксплуатацию после хранения

Для возобновления работы после длительного хранения:

1. Выкрутите свечу зажигания.

2. Несколько раз интенсивно дерните за ручку стартера, чтобы удалить лишнее масло из камеры сгорания.
3. Обслужите свечу или установите новую свечу зажигания.
4. Подготовьте мотобур к работе. Перед запуском двигателя обязательно проведите предварительный осмотр. Проверьте соединение движущихся частей, отсутствие поломок деталей, которые влияют на работу двигателя. Если двигатель имеет повреждения, устраните их перед эксплуатацией.
5. Заправьте топливный бак свежеприготовленной топливной смесью.

Техническое обслуживание

Для поддержания высокой эффективности работы мотобура необходимо периодически проверять его техническое состояние и выполнять необходимые регулировки. Периодичность технического обслуживания и виды выполняемых работ приведены в Таблице 2.

Виды работ и сроки технического обслуживания



ВНИМАНИЕ! График технического обслуживания (ТО) применим к нормальным рабочим условиям. Если Вы эксплуатируете двигатель в экстремальных условиях, таких как: работа при высоких температурах, при сильной влажности или запыленности, сокращайте интервалы между ТО



ВНИМАНИЕ! Используйте только оригинальные запасные части для выполнения технического обслуживания и ремонта. Использование запасных частей, расходных материалов не соответствующих по качеству, а также использование неоригинальных запасных частей, могут повредить двигатель или шнек. Выход из строя мотобура в этом случае не подлежит ремонту по гарантии

Обслуживание воздушного фильтра

Загрязнение воздушного фильтра может препятствовать поступлению воздуха для образования топливной смеси. Для предотвращения неисправностей двигателя надо осуществлять регулярное обслуживание воздушного фильтра. При работе в условиях повышенной запыленности воздушный фильтр необходимо обслуживать чаще.

Для обслуживания воздушного фильтра:

1. Открутите болт крепления и снимите крышку воздушного фильтра.

2. Извлеките воздушный фильтр из корпуса и проверьте его на отсутствие повреждений.
3. Поролоновый фильтр промойте в теплой мыльной воде, отожмите и просушите. Перед установкой поролоновый фильтр смочите чистым моторным маслом. Лишнее масло отожмите. Поврежденный или сильно загрязненный фильтр необходимо заменить.
4. Установите на место крышку воздушного фильтра.
5. Закрутите надежно болт крепления крышки.

ТАБЛИЦА 3. Виды работ и сроки технического обслуживания

| Виды работ технического обслуживания | | Перед началом работы | После окончания работы | 100 часов | 300 часов | При неисправности | При повреждении | При необходимости |
|---|--|-------------------------|---------------------------|-----------|-----------|----------------------|--------------------|----------------------|
| Рычаги управления | Контроль функционирования | + | | | | | | |
| Топливный фильтр | Контроль | | | + | | | | |
| | Замена | | | | + | | + | + |
| Топливный бак | Очистка | | | | | | | |
| Воздушный фильтр | Очистка | | + | | | | | |
| | Замена | | | | | | + | |
| Охлаждающие ребра цилиндра | Очистка | | + | | | | | + |
| Отверстия для всасывания воздуха на крышке стартера | Очистка | | + | | | | | + |
| Карбюратор | Контроль холостого хода (шнек не должен вращаться) | + | | | | | | |
| | Настройка холостого хода | | | | | | | + |
| Свеча зажигания | Проверка состояния электродов | | | | | + | | + |
| | Замена | | | + | | + | + | + |
| Крепежные болты и гайки | Проверка | + | | | | | | |
| | Подтягивание | | | | | | | + |
| Корпус редуктора | Проверка | + | | | | | | + |
| Наличие смазки в редукторе | Контроль / добавление | + | + | | | + | + | + |
| | Замена* | | | | | | | |

| Виды работ технического обслуживания | | Перед началом работы | После окончания работы | 100 часов | 300 часов | При неисправности | При повреждении | При необходимости |
|--|----------|----------------------|------------------------|-----------|-----------|-------------------|-----------------|-------------------|
| Шнеки и удлинители | Контроль | + | | | | | | |
| | Замена | | | | | | + | |
| Искрогасящая сетка в глушителе (если предусмотрено конструкцией) | Контроль | | | + | | | | |
| | Замена | | | | | | | + |

* Данные работы по ремонту и обслуживанию проводятся в условиях авторизованных сервисных центров.

Обслуживание свечи зажигания

Для эффективной работы двигателя, свеча зажигания должна быть исправной, не иметь сколов и трещин в изоляторе, иметь соответствующий зазор между электродами. Рекомендованная свеча зажигания L7T.



ВНИМАНИЕ! Выход из строя двигателя при использовании для работы свечи зажигания, отличной по своим параметрам от рекомендованной, не подлежит ремонту по гарантии

1. Отсоедините колпачок свечи зажигания и удалите грязь вокруг свечи зажигания.
2. Открутите свечу зажигания свечным ключом.
3. Проверьте свечу зажигания. Если электроды изношены или повреждена изоляция, замените свечу.
4. Измерьте зазор между электродами свечи зажигания специальным щупом. Зазор должен быть 0.6-0.65 мм. При увеличении или уменьшении требуемого зазора рекомендуется заменить свечу, так как регулировка зазора может привести к изменению качества искрообразования.
5. Аккуратно закрутите свечу руками.
6. После того, как свеча зажигания установлена на место, затяните её свечным ключом.
7. Установите на свечу колпачок.

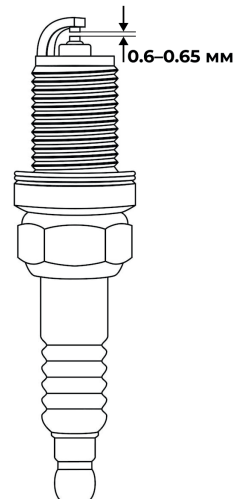

Обслуживание редуктора

Каждые 100 часов работы добавляйте 50-100 г смазки в корпус редуктора. В качестве смазки используйте любую смазку соответствующий NGLI-0.

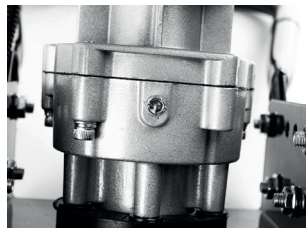

Очистка топливного бака

Рекомендуется не реже одного раза в месяц (в зависимости от интенсивности работы) очищать топливный бак от попавшего мусора и промывать его чистым бензином.

Обслуживание шнека и удлинителя

При проверке шнека и удлинителя обращайте внимание на исправность и наличие крепежных элементов — отсутствующих/ослабших гаек, болтов и винтов, исправность сменных ножей и прочность их крепления, прочность крепления спирали шнека, дефекты спирали.

Немедленно замените шнек, при наличии на нем каких-либо трещин или повреждений.

Немедленно замените удлинитель при обнаружении дефектов мест крепления или искривления удлинителя.

Проверьте остроту ножа, заточите его или замените при необходимости. Предпринимайте доступные меры по защите металла шнека и удлинителя от коррозии.

Утилизация

- Срок службы изделия составляет 5 (пять) лет при соблюдении условий хранения и правил эксплуатации, а также правильности сборки и монтажа инструмента, указанных в данном руководстве по эксплуатации. Срок службы исчисляется с даты продажи изделия.
- По истечению срока службы или после достижения назначенного ресурса, инструмент не должен использоваться и подлежит утилизации без нанесения экологического ущерба окружающей среде, в соответствии с нормами и правилами, действующими на территории государства-члена Евразийского Экономического Союза, на которой осуществляется утилизация данного инструмента.
- Утилизация инструмента и комплектующих узлов заключается в его полной разборке и последующей сортировке по видам материалов и веществ, для последующей переплавки или использования при вторичной переработке.

- Данный инструмент и комплектующие узлы изготовлены из безопасных для окружающей среды и здоровья человека материалов и веществ. Тем не менее, для предотвращения негативного воздействия на окружающую среду, по окончании использования инструмента (истечению срока службы) или его непригодности к дальнейшей эксплуатации, инструмент подлежит сдаче в приемные пункты по переработке металлолома и пластмасс.

Техникалық сипаттамалар

| Сипаттамалары | | GGD 1800 |
|---------------|--------------------------------|--|
| Мотобұрғы | Өлшемдері, мм | 410x300x300 |
| | Салмағы, кг | 8.8 |
| | Беріліс саны | 30:1 |
| Қозғалтқыш | Түрі | Ауамен салқындатылған бір цилиндрлі, екі тактілі бензин қозғалтқышы |
| | Қуаты 6500 айн/мин, кВт | 1.5 |
| | Көлемі | 52 |
| | Бос жүріс, айн/мин | 2800±200 |
| | Максималды айналымдар, айн/мин | 9500±200 |
| | Тұтану | Электрондық тұтану (ТСІ) |
| | Тұтану жүйесі | Магнето |
| | Білдек | L7T |
| | Карбюратор түрі | Диафрагмалы |
| | Жанармай қоспасы | Бензин және май қоспасы (октан саны кемінде 92) және 50:1 қатынасында екі тактілі қозғалтқыштарға арналған |
| | Жанармай бағының көлемі, мл | 1200 |
| Иірімек | Иірімек диаметрі, мм | 150 |
| | Түрі | Топыраққа арналған |

Мақсаты бойынша пайдалану

Моторлы бұрғы-бұл жерде және мұзда тесіктерді бұрғылауға арналған құрылғы. Ол ауыл шаруашылығында, коммуналдық қызметтерде, саяжайда немесе жеке учаскеде құрылыс жұмыстарын жүргізу кезінде пайдалануға арналған. Балық аулауда қолдануға болады.

Моторлы бұрғы нұсқауларға сәйкес пайдаланатын болса, қауіпсіз және сенімді болатындай етіп жасалған. Моторлы бұрғыны пайдаланбас бұрын, нұсқаулықты оқып, түсініңіз. Осылай етпесеңіз, нәтижесінде жарақат немесе өнімнің зақымдануы болуы мүмкін.



ЕСКЕРТУ! Моторлы бұрғы иіркемтің айналу жылдамдығы жоғары бұрғылау құралы болғандықтан, жазатайым оқиғаларды азайту үшін арнайы сақтық шаралары қолданылуы керек. Моторлы бұрғыны ұқыпсыз пайдалану немесе дұрыс пайдаланбау ауыр жарақатқа әкелуі мүмкін. Қолданар алдында осы нұсқаулықты оқып шығыңыз және қатаң түрде орындаңыз



НАЗАР АУДАРЫҢЫЗ! Моторлы бұрғыны осы басшылықта көзделмеген кез келген басқа мақсаттарда пайдалану кепілдік бойынша қызмет көрсету шарттарын бұзу болып табылады және өнім берушінің кепілдік міндеттемесінің әрекетін тоқтатады. Өндіруші мен жеткізуші моторлы бұрғыны мақсатсыз пайдалану нәтижесінде туындаған зақым үшін жауап бермейді. Құрылғының мақсатынан тыс пайдалану кезінде істен шығуы кепілдік бойынша жөндеуге жатпайды



НАЗАР АУДАРЫҢЫЗ! Жөндеу және техникалық қызмет көрсету үшін өндіруші ұсынған керек-жарақтарды және түпнұсқа қосалқы бөлшектерді пайдаланыңыз. Ұсынылмаған керек-жарақтарды, түпнұсқа емес бөлшектерді пайдалану құрылғыға кепілдік құқығынан айырады

Қауіпсіздік техникасының жалпы ережелері

Бұл нұсқаулықты мұқият оқып шығыңыз. Жұмысқа кіріспес бұрын моторлы бұрғының құрылғымен танысыңыз. Басқару органдарының жұмысымен танысыңыз. Төтенше жағдайларда не істеу керектігін біліңіз. Келесі тақырыптардың алдындағы ақпаратқа ерекше назар аударыңыз:



ЕСКЕРТУ! Осы нұсқаулықтың талаптарын орындамау өлімге немесе ауыр жарақатқа әкелуі мүмкін



АБАЙЛАҢЫЗ! Нұсқаулықтың талаптарын орындамау орташа жарақатқа әкелуі мүмкін



НАЗАР АУДАРЫҢЫЗ! Нұсқаулықтың талаптарын орындамау құрылғыны зақымдауы мүмкін. ЕСКЕРТПЕ! Өнімді пайдалану кезінде пайдалы болатын ақпаратты көрсетеді

1. Жұмысты бірінші рет бастамас бұрын, сатушы немесе маманнан моторлы бұрғыны қалай дұрыс ұстау керектігі туралы нұсқау алыңыз, қажет болған жағдайда оқу курсынан өтіңіз.
2. Қадағалаумен оқудан өтіп жатқан 16 жастан асқан адамдарды қоспағанда, кәмелетке толмаған адамдар моторлы бұрғымен жұмыс істеуге жіберілмейді.
3. Моторлы бұрғыны жақсы физикалық және психикалық күйде қолданыңыз. Моторлы бұрғыны ауырған немесе шаршаған күйде немесе көру, физикалық және психикалық күйге әсер етуі мүмкін кез-келген заттардың, дәрі-дәрмектердің әсерінде пайдаланбаңыз.



ЕСКЕРТУ! Моторлы бұрғымен алкогольдік немесе есірткілік мас күйінде немесе қатты әсер ететін дәрілерді ішкеннен кейін жұмыс жасамаңыз

- Тек күндізгі уақытта немесе жақсы жасанды жарықта жұмыс жасаңыз.
- Моторлы бұрғыны осы модельмен жақсы таныс және онымен жұмыс істеуге үйретілген адамдарға ғана беруге немесе уақытша пайдалануға (жалға) беруге рұқсат етіледі. Бұл ретте пайдалану жөніндегі нұсқаулық міндетті түрде қоса берілуі тиіс.
- Жұмыс аймағын дайындамай және эвакуация жағдайында кедергісіз жолды анықтамай жұмыс істеуді бастамаңыз.



ЕСКЕРТУ! Жер асты коммуникацияларының жанында— электр кабельдері, газ құбырлары, су құбырлары, байланыс желілерінің қасында жұмыс жасамаңыз

7. Моторлы бұрғымен жалғыз жұмыс істеуге кеңес берілмейді. Оператор жұмыс істеп тұрған кезде, Егер сізге көмек қажет болып қалса, қасыңызда Сізді ести алатын адамның бар болғандығына көз жеткізіңіз.



ЕСКЕРТУ! Қолайсыз ауа-райында (жаңбыр, қар, мұз, жел, бұршақ) жұмыстарды кейінге қалдыру ұсынылады-жазатайым оқиға қаупі жоғары!

10. Бөтен адамдар, балалар мен жануарлар жұмыс аймағынан тыс қауіпсіз қашықтықта болуы керек. Жұмыс істеп тұрған құрылғыдан 15 м жақын болуға тыйым салынады.
10. Барлық тұтқалар, бекітпелер мен қауіпсіздік құрылғыларының орнында және дұрыс күйде екендігіне көз жеткізу үшін жұмыс алдында құрылғыны тексеріңіз.
10. Құрылғыны балалардың қолы жетпейтін жабық жерде сақтаңыз.
11. Тығыз жабысқан киіммен жұмыс жасаңыз. Кең киім мен зергерлік бұйымдарды киюге болмайды, өйткені олар құрылғының қозғалмалы бөліктеріне және ирмекке түсуі мүмкін.
12. Берік қорғаныс қолғаптарын киіңіз. Қолғап дірілдің қолыңызға берілуін азайтады. Дірілдің ұзақ уақыт әсер етуі саусақтардың және басқа аурулардың пайда болуына әкелуі мүмкін.
13. Тұрақтылық үшін берік, сырғанамайтын аяқ киімді киіңіз. Моторлы бұрғымен жалаң аяқ немесе ашық аяқ киіммен жұмыс жасамаңыз.
14. Жұмыс кезінде әрқашан қауіпсіздік көзілдірігін қолданыңыз.
15. Есту мүшелеріне зақым келтірмеу үшін құрылғымен жұмыс кезінде қауіпсіздік құлаққаптарын пайдалану ұсынылады.
16. Құрылғының конструкциясына өзгерістер енгізбеңіз. Өндіруші мен жеткізуші осы салдардың (құрылғының жарақаттары мен зақымдалуы) жауапкершілігін өзіне алмайды

Пайдалану кезіндегі қауіпсіздік техникасы талаптары

Өрт қауіпсіздігі

- Жанармай тез тұтанатын және жарылғыш зат болып табылады. Темекі шекпеңіз, жанармай сақтау аймағында және қозғалтқышты толтыру кезінде ұшқын мен жалынның болуына жол бермеңіз. Жанармай құю алдында қозғалтқышты сөндіріп, оның салқындағанына көз жеткізіңіз.
- Жанармай иісі болған кезде қозғалтқышты іске қоспаңыз.
- Жанармай толтыру кезінде ол төгілген болса, құрылғымен жұмыс жасамаңыз. Іске қоспас бұрын қозғалтқыштың беттерін кездейсоқ төгілген жанармайдан мұқият сүртіңіз.

Химиялық қауіпсіздік

- Жанармаймен жанасудан аулақ болыңыз. Терінің, көздің шырышты қабығының, жоғарғы тыныс жолдарының тітіркенуі немесе жеке төзімсіздікпен аллергиялық реакциялар болуы мүмкін. Жанармаймен жиі байланысу жедел қабынуға және созылмалы экземаға әкелуі мүмкін.
- Ешқашан пайдаланылған газдарды демалмаңыз. Пайдаланылған газдарда көміртегі тотығы бар, ол түссіз және иіссіз және өте улы. Көмірқышқыл газының тыныс алу жүйесіне енуі есін жоғалтуға немесе өлімге әкелуі мүмкін.
- Ешқашан қозғалтқышты үй-жай ішінде немесе нашар желдетілетін жерлерде іске қоспаңыз.

Физикалық қауіпсіздік (жарақат)

- Әрқашан жерге нық тұрыңыз, тепе-теңдікті жоғалтпаңыз. Жұмысты бастамас бұрын, құлап қалуыңыз мүмкін кедергілердің бар-жоғын тексеріңіз.
- Құрылғыны екі қолыңызбен ұстаңыз.
- Аяқ/қолдарыңыз жұмыс органдарының жанында орналаспағанына көз жеткізіңіз.
- Сізбен бірге жұмыс істейтін басқа адамдарға қатысты әрқашан қауіпсіз қашықтықты сақтаңыз
- Қозғалыс бағытын өзгерткен кезде ерекше сақ болыңыз.
- Ыстық бәсеңдеткіш және цилиндр қабырғаларына қол тигізбеңіз, себебі бұл қатты күйікке әкелуі мүмкін.
- Құрылғыны бір жерден екінші жерге жылжытпас бұрын қозғалтқышты өшіріңіз.
- Техникалық қызмет көрсету және жөндеу бойынша барлық жұмыстарды қозғалтқыш өшірілген кезде жүргізіңіз.

Электр қауіпсіздігі

- Тұтану жүйесінің дұрыс жұмыс істемеуі бұзылу мен ұшқын тудырған кезде қозғалтқышты іске қоспаңыз.

Техникалық қауіпсіздік (құрылғы)

- Егер цилиндрдің қабырғалары мен бәсеңдеткіш лас болса, құрылғымен жұмыс жасамаңыз.
- Қозғалтқышты іске қоспас бұрын құрылғының жұмыс органдары бөгде заттармен жанаспайтынына көз жеткізіңіз.

Экологиялық қауіпсіздік

- Қоршаған ортаны және экологияны қорғау қажеттілігін ұмытпаңыз. Қандай да бір сұйықтықты төгіп тастамас бұрын, оларды кәдеге жаратудың дұрыс әдісін анықтаңыз. Мотор майын, жанармайды және сүзгілерді кәдеге жарату кезінде қоршаған ортаны қорғау ережелерін сақтаңыз.

Негізгі тораптар мен басқару органдары

Моторлы бұрғының негізгі тораптары мен басқару органдарының орналасуы 1 суретте көрсетілген

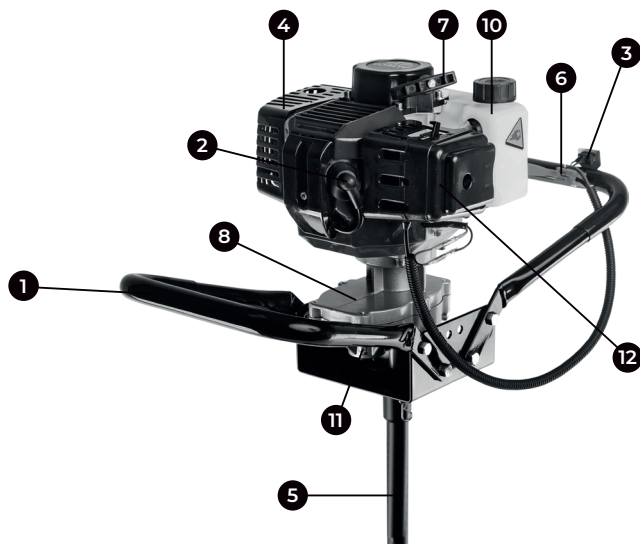

1 сур.

- | | |
|-----------------------------------|-----------------------------|
| 1. Тұтқа | 7. Қайтару стартері |
| 2. Оталдыру білтесінің қақпағы | 8. Редуктор |
| 3. Тұтану қосқышы | 9. Жанармай бағының қақпағы |
| 4. Бәсеңдеткіш | 10. Жанармай бағы |
| 5. Жетек білігі | 11. Майлау тесігі |
| 6. Дроссельді іске қосу құрылғысы | 12. Ауа сүзгісі |

Моторлы бұрғының жұмыс принципі және құрылымы

Моторлы бұрғының жұмыс принципі бұрандалы бұрғылау технологиясына негізделген. Бір цилиндрлі, екі тактілі ауамен салқындатылған бензин қозғалтқышы тұтқалары бар жақтауға бекітілген. Қозғалтқыштың айналмалы иінді білігінен центрифугалық ілінісу муфтасы арқылы айну моменті редукторға беріледі, ол айну жылдамдығын төмендетеді және иірмекке берілетін моментті арттырады. Иірмек оның ұшы жерге соғылатындай етіп орналастырылған, ал бұрғылау кезінде иірмек спиралі арқылы қазылған жер бетіне шығарылады. Қажетті бұрғылау тереңдігіне жету үшін ұзартқыш сымдарды қолдануға болады.

Құрастыру

Моторлы бұрғының қозғалтқышы, редукторы және тұтқалары бар жақтауы өндіруші зауытта құрастырылған және бапталған. Жұмыс үшін иірімек пен ұзартқыш сымды орнату керек (қажет болса). Редуктордың корпусы өндіруші зауытта маймен толтырылуы керек. Моторлы бұрғыны құрастыру үшін келесі әрекеттерді орындаңыз:

1. Редуктор блогының астындағы бұрандаманы (А) бұрап шығарып, майлаудың бар-жоғын тексеріңіз (2-сурет). Қажет болса, 50-100 г әмбебап майлауды қосыңыз.
2. Қозғалтқышты тегіс бетке бәсеңдеткішін төмен қаратып ақырын орналастырыңыз.
3. Бекіткішті иірімектен алыңыз (3-сурет, А).
4. Иірімек жинағын редуктордың қуат білігіне салыңыз.
5. Қуат білігінің бекіту тесігін иірімектің бекіту тесігімен туралаңыз.
6. Берілген бекіткіштің көмегімен иірімекті қуат білігіне бекітіңіз және оны мықтап бекітіңіз (3-сурет, Б).

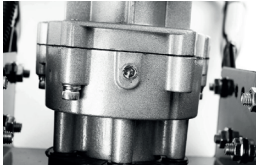

2 сур.

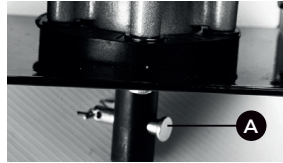

3 сур. (А)

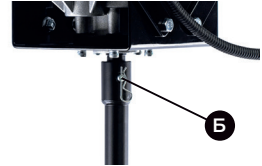

3 сур. (Б)

Ұзартқыш сымды орнатқан кезде:

1. Жерде тереңдігі 30-50 см ұңғыманы бұрғылаңыз (4А сурет). Қозғалтқышты тоқтатыңыз. Иірімектің бекіткішін алыңыз (3 сурет). Қозғалтқышты иірімектен ажыратып, оны бір жаққа қойыңыз. Қозғалтқыш жерге тұтқалары мен қуат алу білігі бар жақтаумен тірелуі керек (4 В сурет).
2. Ұзартқыш сымның бекіткіштерін алыңыз.
3. Ұзартқыш сымды иірімектің білігіне салыңыз, тесіктерді туралаңыз, содан кейін бекіткішті орнатыңыз. Мықтап тартыңыз (4 С сурет). 5. Қозғалтқышты ұзартқыш білікке орнатыңыз және оны 3-тармақта алынған бекіткішпен бекітіңіз. Мықтап тартыңыз (4D сурет).



4 сур. (А)



4 сур. (B)



4 сур. (C)



4 сур. (D)

Жұмысқа дайындық және пайдалану

Моторлы бұрғыны іске қоспас бұрын бірқатар дайындық шараларын жүргізу қажет:

1. Моторлы бұрғы қозғалтқышын тексеріп, жұмысқа дайындаңыз. Ол үшін қозғалтқышты сыртқы тексеруден өткізіңіз. Корпус бөлшектерінің, бәсеңдеткіштің, жанармай шлангтарының және т. б. жарамдылығын тексеріңіз. Қажет болса, ақаулы бөлшектерді жөндеңіз немесе ауыстырыңыз.
2. Иірімектер мен ұзартқыштарды тексеріп, жұмысқа дайындаңыз. Моторлы бұрғыны иірімекпен және ұзартқышпен құрастырыңыз (қажет болса) Құрастыру 7-бөлімін қараңыз.
3. Бұрғылау үшін жұмыс аймағын дайындаңыз.

Моторлы бұрғының екі тактілі қозғалтқышының жұмысы үшін ауамен салқындатылған екі тактілі қозғалтқыштарға арналған бензин мен майдан тұратын жанармай қоспасы қолданылады.

Жанармай қоспасын дайындау

Жанармай қоспасын дайындау үшін 92 октанды этиленбеген бензинді және 50:1 қатынасында ауамен салқындатылған екі тактілі қозғалтқыштарға арналған майды пайдаланыңыз. TC-3 API немесе JASO FD классификациясы бар немесе басқа өндірушілердің ұқсас майлары бар ауамен салқындатылған екі тактілі қозғалтқыштарға арналған майды пайдалану ұсынылады.



НАЗАР АУДАРЫҢЫЗ! Жанармай қоспасын дайындау үшін сумен салқындатылған қозғалтқыштарға арналған майды, төмен максималды айналымдары бар екі тактілі қозғалтқыштарға арналған майды, төрт тактілі қозғалтқыштарға арналған майды пайдалануға тыйым салынады

Жанармай қоспасын дайындаудың пропорцияларын анықтау үшін 1 кестені пайдаланыңыз.

1-КЕСТЕ. Жанармай қоспасын дайындау пропорцияларын анықтау

| Бензин | Қоспа | Арақатынасы |
|---------|--------|-------------|
| 1 литр | 20 мл | 50:1 |
| 5 литр | 100 мл | 50:1 |
| 10 литр | 200 мл | 50:1 |



НАЗАР АУДАРЫҢЫЗ! Жанармай қоспасын дайындау және сақтау үшін арнайы бензин ыдыстарын пайдаланыңыз (жиынтықтықта бар). Тағамдық пластиктен жасалған ыдыстарды пайдалануға тыйым салынады. Жанармай қоспасын тікелей жанармай багында дайындауға тыйым салынады



НАЗАР АУДАРЫҢЫЗ! Барлық жанармай жұмыстарын тек ашық ауада немесе жақсы желдетілетін жерде, ықтимал тұтану көздерінен алыс жерде жүргізіңіз. Егер жанармай төгілсе, қозғалтқышты іске қоспаңыз. Жанармай бағын төгілген қоспаның қалдықтарынан құрғақ таза шүберекпен сүртіңіз немесе оның толық кебуін күтіңіз

1. Жұмыс үшін дайындалған бензиннің жартысын ыдысқа құйыңыз.
2. Кеңес берілген мотор майының қажетті мөлшерін қосыңыз.
3. Ыдыстың қақпағын мықтап жабыңыз.
4. Жанармай қоспасын ыдыстың ішінде мұқият шайқаңыз.
5. Ауаны шығару үшін ыдыстың қақпағын баяу ашыңыз, содан кейін қалған бензинді қосыңыз.
6. Ыдысты жауып, қайтадан жақсылап шайқаңыз.



НАЗАР АУДАРЫҢЫЗ! Әр толтыру алдында қоспаны ыдыстың ішінде мұқият шайқаңыз

Жанармай бағын толтыру

1. Жанармай бағын толтырмас бұрын қозғалтқышты тоқтатып, оны толығымен суытыңыз.
2. Жанармай бағын ашық ауада немесе жақсы желдетілетін жерде, ықтимал тұтану көздерінен алыс жерде толтырыңыз.
3. Жанармай бағының қақпағының жанындағы кірді тазалаңыз.
4. Жанармай бағының қақпағын ақырын бұрап алыңыз.
5. Жанармай қоспасын ақырын құйыңыз.
6. Жанармай бағын толығымен толтырмаңыз, отынның жылулық кеңеюі үшін бос орын қалуы керек.
7. Жанармай бағының қақпағын қолыңызбен мықтап бұраңыз. Іске қосар алдында жанармай бағының сыртын төгілген жанармайдың қалдықтарынан сүртіңіз.



НАЗАР АУДАРЫҢЫЗ! Жұмысқа дайын жанармай қоспасын 30 күн ішінде пайдалану ұсынылады. Ұзақ сақтау кезінде жанармай қоспасы тотығады, біркелкі емес және қолдануға жарамсыз болады



НАЗАР АУДАРЫҢЫЗ! Жанармай қоспасын дайындау үшін жаңа, сапалы бензинді қолданыңыз. Бензин/ май қатынасын мұқият сақтаңыз. Моторлы бұрғының қозғалтқышына жанармай құю үшін ешқашан таза бензин құймаңыз



НАЗАР АУДАРЫҢЫЗ! Жанармай сапасының стандарттарына жол берілмейтін пайдалану нәтижесінде қозғалтқыштың істен шығуы, таза бензинмен жұмыс істеу, ескі жанармай қоспасында немесе бензин/май арақатынасы дұрыс емес қоспада жұмыс істеу, кеңес берілмеген немесе сапасыз майды қолдану кепілдік жөндеуге жатпайды

ҚОЗҒАЛТҚЫШТЫ ІСКЕ ҚОСУ

1. Қозғалтқышты тегіс, көлденең бетке қойыңыз.
2. Жанармай бағын жаңа жанармай қоспасымен толтырыңыз.
3. Жанармай пайда болғанға дейін қолмен жанармай сорғысын 5-10 рет басыңыз. Сорғы карбюратордың төменгі жағында ауа сүзгісі корпусының астында орналасқан (5 сурет).
4. Ауа жапқышын жабыңыз. Ол үшін жапқыш тұтқасын 1-күйіне ауыстырыңыз (6 сурет).
5. Тұтану қосқышын (3) «ON» күйіне қойыңыз 1 сурет. Газ шүріппесін басыңыз (6) (1 сурет).

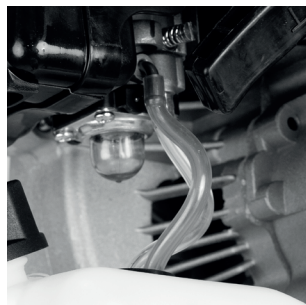

5 сур.
Қолмен басқарылатын жанармай сорғысы

6. Стартер сымының бос жүрісін таңдаңыз. Қарсылық сезінгенше стартер тұтқасын аздап тартыңыз, содан кейін стартер тұтқасын қатты, бірақ бірқалыпты тартыңыз. Бұл әрекетті қозғалтқыштың бірінші жарқылна дейін 5-6 рет қайталаңыз. Қозғалтқыш қысқа уақытқа ғана іске қосылады және бірден тоқтайды.
7. Бірінші жарқылдан кейін ауа жапқышының иінтірегін 2-күйіне қойыңыз. Стартер сымының бос жүрісін таңдауды ұмытпаңыз, стартердің тұтқасын 1-2 рет қатты, бірақ бірқалыпты тартыңыз. Қозғалтқыш іске қосылуы керек.
8. Іске қосылғаннан кейін қозғалтқышты бос жүріс режиміне қойыңыз. Ол үшін газ шүріппесін орташа күйге жылжытыңыз. Қозғалтқышты шамамен 30 секунд қыздырыңыз (ауа жапқышының иінтірегін бұл кезде 2-күйінде тұрады (сурет. 6)), содан кейін қозғалтқышты тағы бір минут қыздырыңыз ауа жапқышының иінтірегін бұл кезде 3-күйінде болады (сурет. 6)).

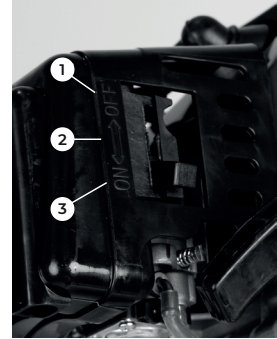

6 сурет.
Ауа жапқышының иінтірегі



НАЗАР АУДАРЫҢЫЗ! Қоршаған ортаның температурасына байланысты қозғалтқыштың жылыту уақыты өзгеруі мүмкін. Қозғалтқыштың жылынғанын келесі белгілер арқылы анықтауға болады: қозғалтқыш толығымен ашық ауа жапқышымен бос айналымдарда тұрақты жұмыс істейді (ауа жапқышының иінтірегін 3-күйінде тұр (6-сурет)) және газ шүріппесін басқан кезде қозғалтқыш құлаусыз күрт айналымдарын жинайды



НАЗАР АУДАРЫҢЫЗ! Қозғалтқышты іске қосқан кезде стартер тұтқасынан күрт жұлқу жасамаңыз. Әрқашан іске қосу кезінде стартер сымының бос жүрісін таңдаңыз. Іске қосу кезінде стартер сымын тірелгенше тартпаңыз. Стартер тұтқасы жоғарғы күйде болған кезде оны жібермеңіз. Іске қосу кезінде бұл талаптарды орындамау стартер бөлшектерінің бұзылуына әкелуі мүмкін және кепілдік бойынша жөндеуге жатпайды



НАЗАР АУДАРЫҢЫЗ! Жылытылған қозғалтқышты іске қосқан кезде ауа жапқышын жаппаңыз, әйтпесе білтеге жанармай ағып, қозғалтқыш іске қосылмайды

Егер қозғалтқыш іске қосылмаса, сіз бірінші жарқылды жіберіп алған боларсыз және білтеге бензин ағып кетуі ықтимал. Бұл жағдайда келесі әрекеттерді орындаңыз:

1. Оталдыру білтесін бұрап, құрғатыңыз.

2. Тұтану қосқышын «OFF» күйіне қойыңыз (1 сурет).
3. Моторлы бұрғыны білте саңылауымен төмен қаратып, газ шүріппесін басқаннан кейін, цилиндрден артық жанармайды кетіру үшін стартердің тұтқасынан бірнеше рет қатты тартыңыз.
4. Білтені орнына қойыңыз.
5. Ауа жапқышын жаппастан, іске қосу рәсімін қайталаңыз.

Жылытылған қозғалтқышты іске қосу

Қозғалтқышты іске қосқан кезде ауа жапқышын жаппаңыз. Іске қосуды жеңілдету үшін газ шүріппесін басылған күйде бекітуге болады. Басқа қадамдар бойынша, іске қосу процедурасы суық қозғалтқышпен бірдей.

Қозғалтқышты тоқтату

Қозғалтқышты қалыпты режимде тоқтату үшін келесі әрекеттерді орындаңыз:

1. Қозғалтқышты бос жүріс режиміне қойыңыз, ол үшін газ шүріппесін босатыңыз.
2. Қозғалтқышты 60-90 секундқа жүктеместен іске қосыңыз, содан кейін тұтану қосқышын (3) «OFF» күйіне қою арқылы қозғалтқышты өшіріңіз (1-сурет).



НАЗАР АУДАРЫҢЫЗ! Жұмыс аяқталғаннан кейін қозғалтқышты бірден сөндірмеңіз, себебі бұл қозғалтқыш ішіндегі температураның күрт көтерілуіне және нәтижесінде оның істен шығуына әкелуі мүмкін

Моторлы бұрғыны сынау

Моторлы бұрғы қозғалтқышын сынауға арнайы талаптар жоқ. Қозғалтқыш 6-8 жанармай бағын шығарғаннан кейін толық қуатына жетеді.



НАЗАР АУДАРЫҢЫЗ! Моторлы бұрғы қозғалтқышын бос жылдамдықпен айналдырмаңыз

Моторлы бұрғы қозғалтқышын ұзақ уақыт бос жылдамдықпен қалдырмаңыз. Әйтпесе, бұл қозғалтқыштың істен шығуына әкелуі мүмкін.

Бұрғылау

1. Қозғалтқышты іске қосқаннан кейін моторлы бұрғыны бұрғылау орнына тігінен орнатыңыз.
2. Аяғыңызды иірмектен алшақ қойып, тұрақты дене қалпын қабылдаңыз (7 сурет).
3. Моторлы бұрғының тұтқаларын оң және сол қолдарыңызбен мықтап ұстаңыз (8-сурет)
4. Іліністі жабу және иірмекті айналдыру үшін газ шүріппесін ақырын басыңыз. Ұңғыманы бұрғылау үшін тұтқаларға төмен қарай күш салыңыз. Тесіктен



7 сурет.
Мотобұрғымен жұмыс жасағанда оператордың дене қалпы

жер/ мұзды кетіру үшін моторлы бұрғыны мезгіл-мезгіл көтеріп тұрыңыз.

5. Бұрғылау кезінде моторлы бұрғының шамадан тыс жүктелуі оның тоқтап қалуына әкелуі мүмкін. Бұл жағдайда қозғалтқыштағы жүктемені азайту үшін жерді бетіне шығару үшін иіркемті сәл жоғары көтеріңіз.
6. Бұрғылауды жалғастырыңыз.

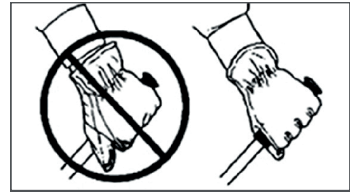

8 сурет.
Тұтқаны дұрыс ұстау



АБАЙЛАҢЫЗ! Бұрғылау кезінде үлкен тастармен, тамырлармен және басқа кедергілермен жанасқан кезде моторлы бұрғы қатты жұлқынуы мүмкін. Бұл жағдайда газ шүріппесін дереу босатыңыз және иіркемті тесіктен алыңыз. Моторлы бұрғының зақымдануын болдырмау үшін кедергілерді жойыңыз, содан кейін бұрғылауды жалғастырыңыз

7. Диаметрі 150 мм-ден асатын немесе тереңдігі 1 м-ден асатын ұңғымаларды бұрғылауды оператор мен көмекшінің күшімен бірге жүргізу ұсынылады. Оператор моторлы бұрғыны газ шүріппесі мен жақтауы бар тұтқадан ұстап бағыттайды. Көмекші оған көмектеседі және моторлы бұрғыны қарама-қарсы жақта тұрған кезде оны басқа тұтқадан және жақтаудан ұстап бағыттайды.
8. Моторлы бұрғыға шамадан тыс күш салмаңыз, оған сүйенбеңіз немесе дене салмағыңызбен қысым жасамаңыз. Моторлы бұрғыны аздап басу арқылы өздігінен бұрғылауға мүмкіндік беріңіз.
9. Топырақты бұрғылау үшін мұз иіркемгін, ал мұзды бұрғылау үшін жерге арналған иіркемті пайдаланбаңыз. Бұрғылаудың әр түрі үшін арнайы иіркем қажет.
10. Бұрғыны тасты топырақта қолданбаңыз.



НАЗАР АУДАРЫҢЫЗ! Жалпы ұзындығы 1 метрден асатын ұзартқыш сымдар орнатылған кезде топырақты бұрғылауға тыйым салынады



НАЗАР АУДАРЫҢЫЗ! Толық басылмаған газ шүріппесімен (3) жұмыс істеуге жол берілмейді (1 сур)



ЕСКЕРТУ! Циклдік жұмыс режимін қолданыңыз: 1 минут толық газ режимі, содан кейін 5-10 секунд бос жүріс режимі



НАЗАР АУДАРЫҢЫЗ! Бос жүріс режимі қозғалтқыштың ішіндегі температураны төмендету үшін қажет. Қозғалтқыштың толық айналымда ұзақ уақыт үздіксіз жұмыс істеуі қозғалтқыштың қызып кетуіне және істен шығуына әкелуі мүмкін



НАЗАР АУДАРЫҢЫЗ! Иірмекті жерге батырмас бұрын немесе бұрғылау кезінде кідірістен кейін (қозғалтқышты салқындату үшін бос режим немесе ұзартқыш сымды орнату үшін үзіліс) алдымен иірмекпен моторлы бұрғыны көтеріп, қозғалтқышты толық айналымға дейін айналдырып, бұрғылауды бастау (жалғастыру) керек. Бұл ілінісу бөліктеріндегі жүктемені азайтады және олардың қызмет ету мерзімін ұзартады

Сақтау және тасымалдау

Сақтау

Моторлы бұрғыны құрғақ, шаңсыз бөлмеде сақтау керек.

Сақтау кезінде құрылғыны атмосфералық жауын-шашыннан қорғау қамтамасыз етілуі керек.

Ауада қышқылдар, сілтілер және басқа да агрессивті қоспалар буының болуына жол берілмейді.

Сақтау кезінде құрылғы балаларға қол жетімді болмауы керек.

Жұмыста 30 күннен артық үзіліс болған жағдайда келесі әрекеттерді орындаңыз:

1. Жанармай багынан қалған жанармайды төгіп тастаңыз.
2. Карбюратор мен жанармай түтіктерінен қалған жанармайды кетіру үшін қозғалтқышты іске қосыңыз.
3. Оталдыру білтесін бұрап алыңыз.
4. Білтенің саңылауына 1 шай қасық ауаны салқындататын екі тактілі қозғалтқыштарға арналған майды құйыңыз. Цилиндр мен піспектің ішкі беттерін майлау үшін стартердің тұтқасынан бірнеше рет баяу тартыңыз.
5. Піспекті жоғарғы күйге қойыңыз.
6. Оталдыру білтесін бұраңыз.

Сақтаудан кейін пайдалануға беру

Ұзақ мерзімді сақтаудан кейін жұмысты қалпына келтіру үшін:

1. Оталдыру білтесін бұрап алыңыз.
2. Жану камерасынан артық майды кетіру үшін стартердің тұтқасын бірнеше рет қатты тартыңыз.
3. Білтеге техникалық қызмет көрсетіңіз немесе жаңа оталдыру білтесін орнатыңыз.

4. Моторлы бұрғыны жұмысқа дайындаңыз. Қозғалтқышты іске қоспас бұрын алдын ала тексеруді ұмытпаңыз. Қозғалмалы бөлшектердің қосылуын, қозғалтқыштың жұмысына әсер ететін бөлшектердің бұзылуын тексеріңіз. Егер қозғалтқыш зақымдалса, оларды жұмыс алдында жөндеңіз.
5. Жанармай бағын жаңа дайындалған жанармай қоспасымен толтырыңыз.

Техникалық қызмет көрсету

Моторлы бұрғының жоғары тиімділігін сақтау үшін оның техникалық жағдайын мезгіл-мезгіл тексеріп, қажетті түзетулерді орындау қажет. Техникалық қызмет көрсету мерзімділігі және орындалатын жұмыс түрлері 2-кестеде келтірілген.

Жұмыс түрлері және техникалық қызмет көрсету мерзімдері



НАЗАР АУДАРЫҢЫЗ! Техникалық қызмет көрсету кестесі (ТК) қалыпты жұмыс жағдайларына қолданылады. Егер сіз қозғалтқышты төтенше жағдайларда жұмыс жасасаңыз, мысалы: жоғары температурада, қатты ылғалдылықта немесе шаңда жұмыс істесеңіз, онда техникалық қызмет көрсету аралықтарын азайтыңыз



НАЗАР АУДАРЫҢЫЗ! Техникалық қызмет көрсету және жөндеу жұмыстарын жүргізу үшін тек түпнұсқа қосалқы бөлшектерді пайдаланыңыз. Сапасына сәйкес келмейтін қосалқы бөлшектерді, шығын материалдарын пайдалану, сондай-ақ түпнұсқа емес қосалқы бөлшектерді пайдалану қозғалтқышты немесе иірімекті зақымдауы мүмкін. Бұл жағдайда моторлы бұрғының істен шығуы кепілдік бойынша жөндеуге жатпайды

Ауа сүзгісіне қызмет көрсету

1. Ауа сүзгісінің ластануы жанармай қоспасын қалыптастыру үшін ауаның кіруіне кедергі келтіруі мүмкін. Қозғалтқыштың ақауларын болдырмау үшін ауа сүзгісіне үнемі техникалық қызмет көрсету қажет. Шаңның жоғары болған жағдайда жұмыс істегенде ауа сүзгісіне жиірек қызмет көрсету керек.
2. Ауа сүзгісіне қызмет көрсету үшін:
3. Бекіту бұрандамасын бұрап, ауа сүзгісінің қақпағын алыңыз.
4. Ауа сүзгісін корпустаң алыңыз және оның зақымдалмағанын тексеріңіз.
5. Поролон сүзгісін жылы сабынды сумен жуып, сығыңыз және құрғатыңыз. Орнатпас бұрын поролон сүзгісін таза мотор майымен сулаңыз. Артық майды

сығыңыз. Зақымдалған немесе қатты ластанған сүзгіні ауыстыру қажет.

6. Ауа сүзгісінің қақпағын орнына қойыңыз.
7. Қақпақты бекітетін бұрандаманы мықтап бұраңыз.

2-КЕСТЕ. Жұмыс түрлері және техникалық қызмет көрсету мерзімдері

| Техникалық жұмыс түрлері қызмет көрсету | | Жұмыс басталар алдында | Жұмыс аяқталған- нан кейін | 100 сағат | 300 сағат | Ақау болған жағдайд | Зақымданған кезде | Қажет болған жағдайда |
|---|--|---------------------------|-------------------------------|-----------|-----------|------------------------|----------------------|--------------------------|
| Басқару тетіктері | Жұмыс істеуін бақылау | + | | | | | | |
| Жанармай сүзгісі | Бақылау | | | + | | | | |
| | Ауыстыру | | | | + | | + | + |
| Жанармай бағы | Тазалау | | | | | | | |
| Ауа сүзгісі | Тазалау | | + | | | | | |
| | Ауыстыру | | | | | | + | |
| Салқындатқыш цилиндр қабырғалары | Тазалау | | + | | | | | + |
| Стартер қақпағындағы ауа сору тесіктері | Тазалау | | + | | | | | + |
| Карбюратор | Бос жүрісті басқару (иірмек айналмауы керек) | + | | | | | | |
| | Бос жүрісті баптау | | | | | | | + |
| Оталдыру білтесі | Электродтардың күйін тексеру | | | | | + | | + |
| | Ауыстыру | | | + | | + | + | + |
| Бекіту бұрандамалары мен сомындар | Тексеру | + | | | | | | |
| | Тарту | | | | | | | + |
| Редуктор корпусы | Тексеру | + | | | | | | + |
| Редукторда майлаудың болуы | Бақылау / қосу | + | | + | | + | + | + |
| | Ауыстыру* | | | | | | | + |
| Иірмектер мен ұзартқыштар | Бақылау | + | | | | | | |
| | Ауыстыру | | | | | | + | |
| Бәсеңдеткіште ұшқынды сөндіретін тор (егер құрылмасында көзделген болса) | Бақылау | | | + | | | | |
| | Ауыстыру | | | | | | | + |

* Бұл жөндеу және қызмет көрсету жұмыстары уәкілетті сервистік орталықтар жағдайында жүргізіледі.

Оталдыру білтесіне техникалық қызмет көрсету

Қозғалтқыштың тиімді жұмыс істеуі үшін оталдыру білтесі жарамды болуы керек, оқшаулағышта жарықшақ мен жарықтар болмауы керек, электродтар арасында тиісті алшақтық болуы керек. Ұсынылған оталдыру білтесі L7T.



НАЗАР АУДАРЫҢЫЗ! Өз параметрлері бойынша ұсынылғаннан өзгеше оталдыру білтесін пайдалану кезінде қозғалтқыштың істен шығуы кепілдік бойынша жөндеуге жатпайды

1. Оталдыру білтесінің қақпағын ажыратып, оталдыру білтесінің айналасындағы кірді кетіріңіз.
2. Білте кілтін пайдаланып оталдыру білтесін бұрап алыңыз.
3. Оталдыру білтесін тексеріңіз. Егер электродтар тозған немесе оқшаулау зақымдалған болса, білтені ауыстырыңыз.
4. Оталдыру білтесінің электродтары арасындағы саңылауды арнайы қуысбұрғымен өлшеңіз. Саңылау 0.6-0.65 мм болуы керек. Қажетті саңылау ұлғайған немесе азайған кезде білтені ауыстыру ұсынылады, өйткені саңылауды реттеу білте сапасының өзгеруіне әкелуі мүмкін.
5. Білтені қолыңызбен ақырын бұраңыз.
6. Оталдыру білтесі орнына қойылғаннан кейін оны білте кілтімен қатайтыңыз.
7. Білтеге қақпақшаны орнатыңыз.

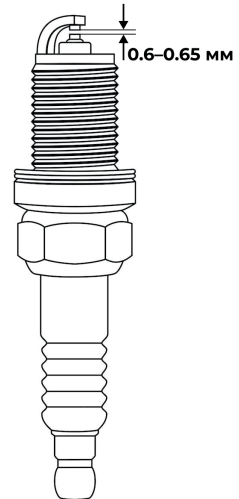

Редукторға қызмет көрсету

Әр 100 сағат сайын редуктор корпусына 50-100 г май қосыңыз. Майлау ретінде NGLI-0 сәйкес кез-келген майды қолданыңыз.

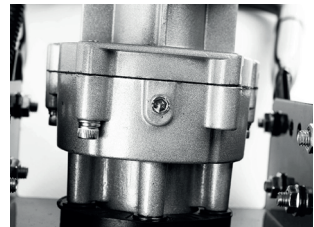

Жанармай бағын тазарту

Айына кемінде бір рет (жұмыс қарқындылығына байланысты) жанармай бағын қоқыстардан тазартып, оны таза бензинмен шаю ұсынылады.

Иірмек пен ұзартқыш сымға техникалық қызмет көрсету

Иірмек пен ұзартқышты тексеру кезінде бекіткіштердің — жоқ болған/бос сомындардың, бұрандамалар мен бұрандалардың жарамдылығы мен болуына, ауыстырылатын пышақтардың жарамдылығына және оларды бекіту беріктігіне, иірмек спиралінің бекіту беріктігіне, спираль ақауларына назар аударыңыз.

Иірмекті кез келген жарықтар немесе зақымдар болған кезде дереу ауыстырыңыз.

Бекіту орындарында ақаулар немесе ұзартқыш сымның қисаюы байқалса, ұзартқышты дереу ауыстырыңыз.

Пышақтың өткірлігін тексеріңіз, оны қайраңыз немесе қажет болған жағдайда ауыстырыңыз. Иірмек пен ұзартқыш сымның металын коррозиядан қорғау үшін қол жетімді шараларды қолданыңыз.

Кәдеге жарату

- Бұйымды сақтау мерзімі осы пайдалану жөніндегі нұсқаулықта көрсетілген сақтау шарттары сақталған кезде 5 (бес) жылды құрайды. Сақтау мерзімі бұйым шығарылған күннен бастап есептеледі.
- Қызмет ету мерзімі аяқталғаннан кейін немесе белгіленген ресурсқа қол жеткізгеннен кейін құрал пайдаланылмауы және осы құралды кәдеге жарату жүзеге асырылатын Еуразиялық Экономикалық Одаққа мүше мемлекеттің аумағында қолданылатын нормалар мен ережелерге сәйкес қоршаған ортаға экологиялық залал келтірмей кәдеге жаратылуы тиіс.
- Құралды және жиынтықтаушы тораптарды кәдеге жарату, кейіннен екінші рет өңдеу кезінде қайта балқыту немесе пайдалану үшін оны толық бөлшектеуден және кейіннен материалдар мен заттарды түрлері бойынша сұрыптаудан тұрады.
- Осы құрал және жиынтықтаушы тораптар қоршаған орта мен адам денсаулығы үшін қауіпсіз материалдар мен заттардан жасалған. Дегенмен, қоршаған ортаға теріс әсерді болдырмау үшін, құралды пайдалану аяқталғаннан кейін (қызмет ету мерзімінің аяқталуы) немесе оның одан әрі пайдалануға жарамсыздығы үшін, құрал металл сынығы мен пластмассаларды қайта өңдеу бойынша қабылдау беттеріне тапсырылуға жатады.

KZ | Өндіруші және импорттаушы: «ТССП Дистрибьюшн» ЖШС, ҚР, Астана қ., Ақжол даңғ., 65 ғим., тел. +7 (7172) 55 44 00, info@alteco.kz. Өнім сапасы бойынша наразылық қабылдайтын мекеме: «ТССП Қазақстан» ЖШС, ҚР, Астана қ., Ақжол даңғ., 65 ғим., тел. +7 (7172) 55 44 00. Қытайда жасалған

Изготовитель и импортер: ТОО «ТССП Дистрибьюшн», РК, г. Астана, просп. пр. Ақжол, зд. 65, тел. +7 (7172) 55 44 00, info@alteco.kz. Организация, принимающая претензии по качеству продукции: ТОО «ТССП Казахстан», РК, г. Астана, просп. пр. Ақжол, зд. 65, тел. +7 (7172) 55 44 00

RU | Импортер и организация, принимающая претензии по качеству продукции: ООО «Северный Альянс», РФ, 630020, Новосибирская область, г. Новосибирск, ул. Тамбовская, 41., тел. +7 967 085 46 24, info@altecopt.ru. Сделано в Китае

UZ | Import qiluvchi va mahsulot sifati bo'yicha da'volarni qabul qiluvchi tashkilot: «TSSP» ХК МСНЖ, O'zbekiston, Toshkent, Bilimdon ko'chasi 12a - uy, tel. +998 90 830 22 60, info@alteco.uz. Xitoyda ishlab chiqarilgan

| | | | | | | | |
|-------------|-------------|----------------|-------------------------------|-----------------------|----------------------|-------|-------|
| | | | | | | | |
| Дата приема | Дата выдачи | Особые отметки | Заполняется сервисным центром | Отрывной талон | | | |
| _____ | _____ | _____ | _____ | Изделие _____ | Серийный номер _____ | _____ | _____ |
| _____ | _____ | _____ | _____ | Дата продажи | _____ | _____ | _____ |
| _____ | _____ | _____ | _____ | Дата приема | _____ | _____ | _____ |
| _____ | _____ | _____ | _____ | Дата выдачи | _____ | _____ | _____ |
| _____ | _____ | _____ | _____ | Покупатель | _____ | _____ | _____ |

| | | | | | | | |
|-------------|-------------|----------------|-------------------------------|-----------------------|----------------------|-------|-------|
| | | | | | | | |
| Дата приема | Дата выдачи | Особые отметки | Заполняется сервисным центром | Отрывной талон | | | |
| _____ | _____ | _____ | _____ | Изделие _____ | Серийный номер _____ | _____ | _____ |
| _____ | _____ | _____ | _____ | Дата продажи | _____ | _____ | _____ |
| _____ | _____ | _____ | _____ | Дата приема | _____ | _____ | _____ |
| _____ | _____ | _____ | _____ | Дата выдачи | _____ | _____ | _____ |
| _____ | _____ | _____ | _____ | Покупатель | _____ | _____ | _____ |

| | | | | | | | |
|-------------|-------------|----------------|-------------------------------|-----------------------|----------------------|-------|-------|
| | | | | | | | |
| Дата приема | Дата выдачи | Особые отметки | Заполняется сервисным центром | Отрывной талон | | | |
| _____ | _____ | _____ | _____ | Изделие _____ | Серийный номер _____ | _____ | _____ |
| _____ | _____ | _____ | _____ | Дата продажи | _____ | _____ | _____ |
| _____ | _____ | _____ | _____ | Дата приема | _____ | _____ | _____ |
| _____ | _____ | _____ | _____ | Дата выдачи | _____ | _____ | _____ |
| _____ | _____ | _____ | _____ | Покупатель | _____ | _____ | _____ |

Производитель оставляет за собой право на внесение изменений в конструкцию, дизайн и комплектацию изделий.

Өндіруші өнімнің конструкциясына, дизайнына және конфигурациясына өзгерістер енгізу құқығын өзіне қалдырады.

Ishlab chiqaruvchi mahsulotlarning dizayni, dizayni va konfiguratsiyasiga o'zgartirishlar kiritish huquqini o'zida saqlab qoladi.

Өндүрүүчү продукциянын конструкциясына, дизайнына жана комплектине өзгөртүүлөрдү киргизүү укугун өзүнө калтырат.

